

MITTAPIIRROS

SIJOITTAMINEN – RUOSTUMATTOMAT TOLPAT ALUSTAN ULKOPUOLELLA

ULKOKULMA

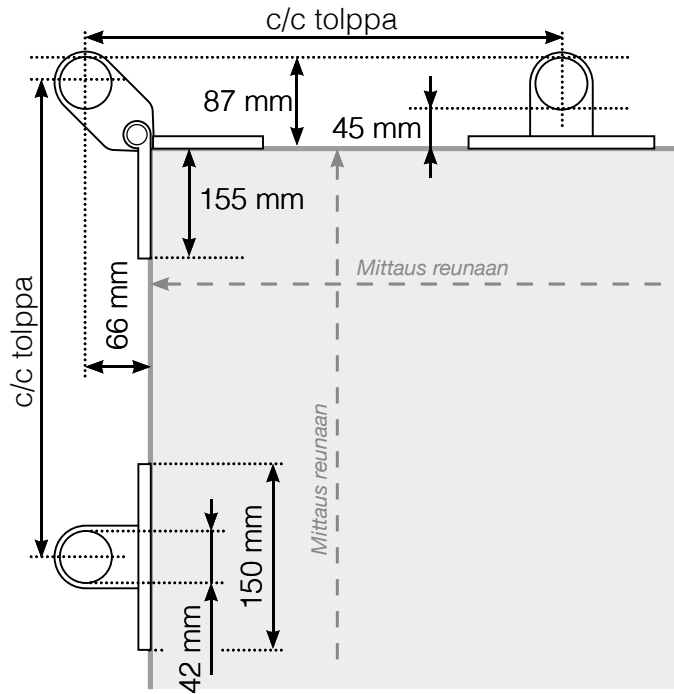

ULKOKULMA, EI 90°

Ei lasia, jos A < 100 mm

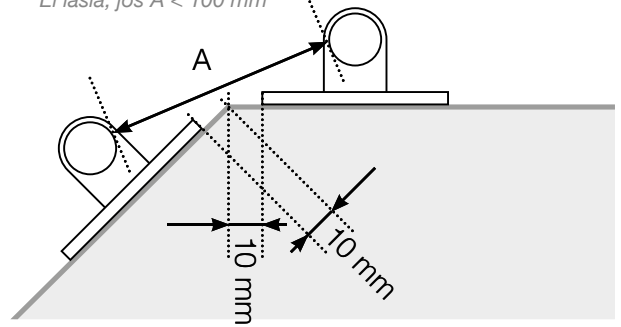

SISÄKULMA, EI 90°

Ei lasia, jos A < 100 mm

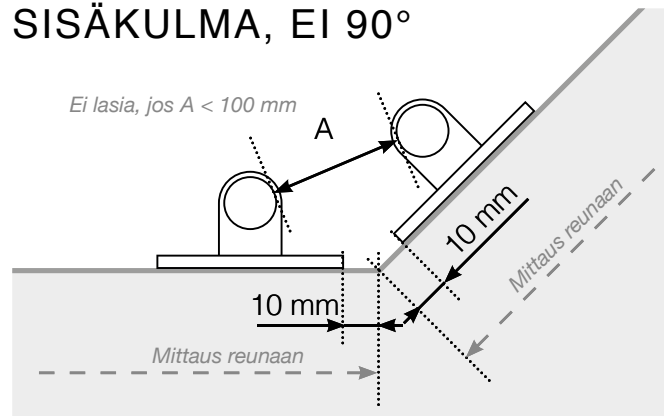

SISÄKULMA

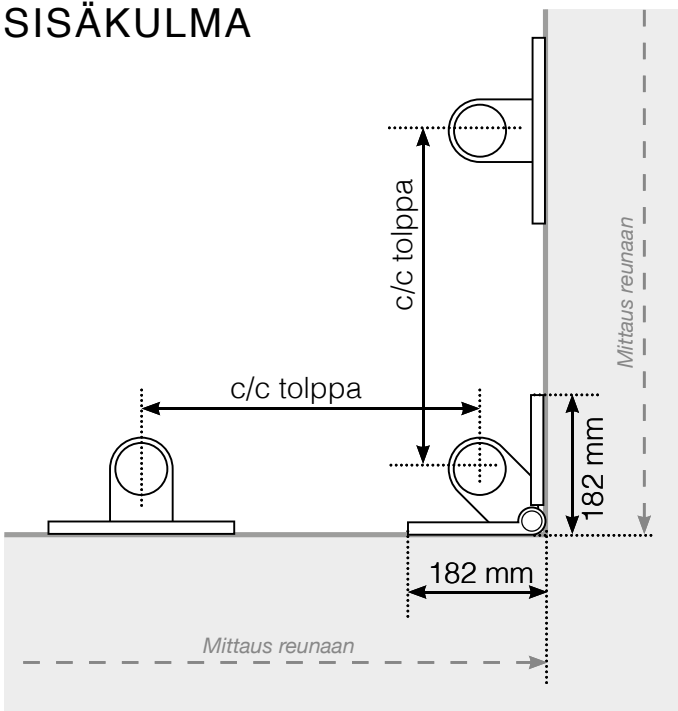

LOPPU TOLPAN KANSSA

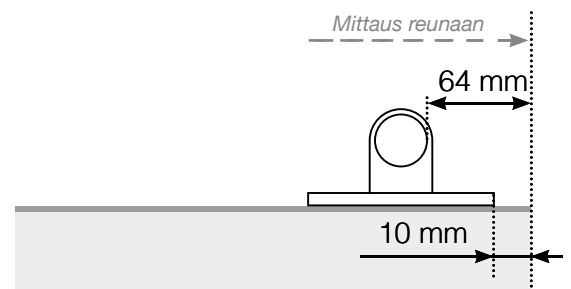

REIKÄKUVIOKIINNIKE

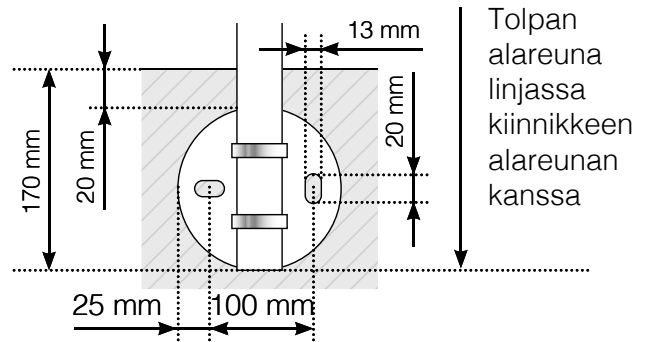

Huomioi, että piirrokset eivät ole mittakaavassa

© Räckesbutiken Sweden AB - www.kaidekauppa.fi

14.05.2019 v.1.0